

QZ4281 CONECTOR RCA DE 2 CANALES COLOR BLANCO 1 MÓDULO

Descripción

El conector RCA de Quinziño MX, brinda una solución para conectar un dispositivo de transmisión de sonido como reproductor de música portátil hacia un sistema de teatro en casa o de audio distribuido.

El conector RCA (Radio Corporation of America) de 2 canales también conocido como RCA estéreo por ofrecer canal izquierdo y canal derecho, se encuentra en la mayoría de los televisores, en grabadores de audio y video, DVD's, etc.

Aplicaciones

Permite interconexión entre los siguientes dispositivos:

- Consolas de video juegos.
- Estéreos y reproductores de audio.
- Entradas en sistemas de audio distribuido.
- Extensión para cables de audio.
- Recámaras.
- Cuartos de TV.
- Áreas sociales.
- Salas de juntas.
- Auditorios.
- Salones de hotel.

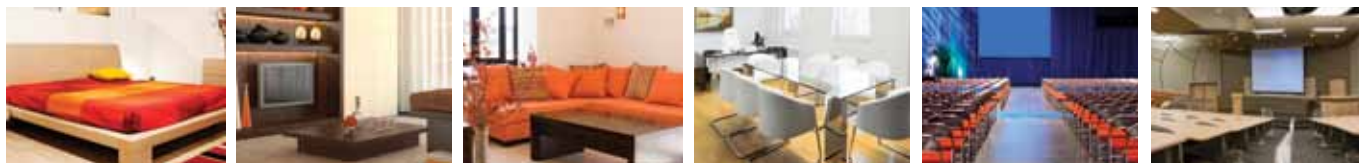

Características

- 2 Conectores para señales de audio.
- Cuenta con identificación de colores.
- Provee 2 conectores tipo RCA/PHONO.

- Terminado brillante.

- Toma para audio izquierda y derecha en color blanco y rojo.



- Compatible con cables de audio con conectores RCA (no incluido).

Características técnicas

Foto/Dibujo	Código	Descripción	Módulos	Aplicaciones
	□ QZ4281	 Toma RCA	1	Estéreos y reproductores de audio.

Dimensiones



Diagrama de conexión

Preparar el cable (no incluido) y utilizar el collarín incluido para sujetar los cables.



Conectar los cables correspondientes en los bornes como se indica en el diagrama.

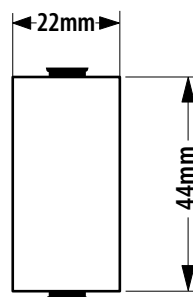
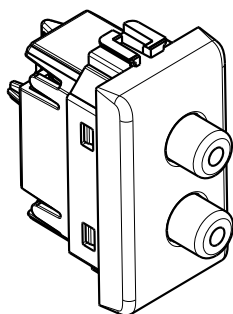
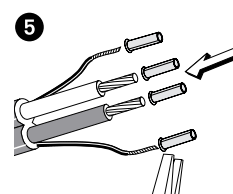
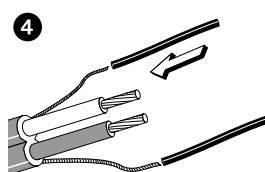
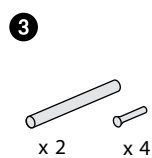
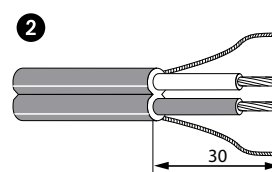
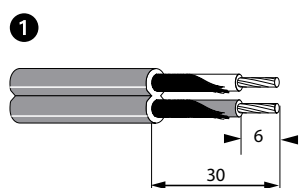
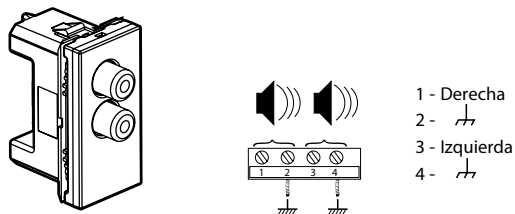

El radio de curvatura de los cables debe ser mayor a 35mm y la distancia del cableado interno no debe ser mayor a 20m.

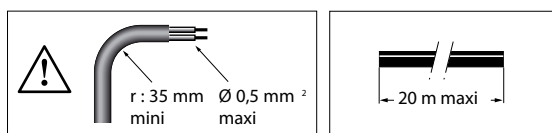

Certificaciones y Cumplimientos

UL, TSB-40B of ANSI/TIA/EIA-568- B specifications (Commercial Building Telecommunications Cabling Standard).

Montaje en placas de:

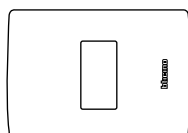

1 módulo

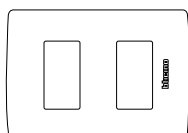

2 módulos

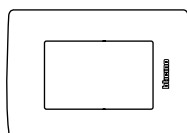

3 módulos

Diagrama de montaje











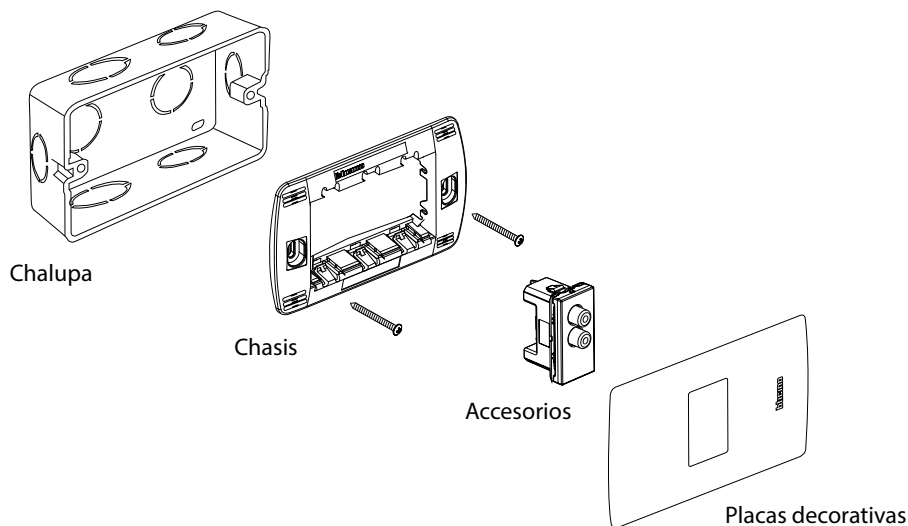



Tabla de compatibilidad en placa

En placa de...		1 Módulo	2 Módulos	3 Módulos
BRILLANTES				
	Negro Obsidiana	QZ4803M1NR	QZ4803M2NR	QZ4803M3NR
	Blanco Mérida	QZ4803M1BN	QZ4803M2BN	QZ4803M3BN
	Marfil	QZ4803M1MA	QZ4803M2MA	QZ4803M3MA
	Náutico	-	-	QZ4803M3AZ
	Rojo	-	-	QZ4803M3RO
TEXTURIZADOS				
	Verde Jade	-	-	QZ4803M3VE
	Lavanda	-	-	QZ4803M3BLL
	Terracota	-	-	QZ4803M3BTR
	Tabaco	-	-	QZ4803M3BCF
METALES				
	Acero	QZ4803M1AAC	QZ4803M2AAC	QZ4803M3AAC
	Plata Taxco	QZ4803M1AAN	QZ4803M2AAN	QZ4803M3AAN
	Perla	QZ4803M1ATC	QZ4803M2ATC	QZ4803M3ATC
LACADOS				
	Rubí	-	-	QZ4803M3XRM
	Cofre	-	-	QZ4803M3XOC