



QZ4406 DIMMER ROTATIVO RESISTIVO COLOR BLANCO 1 MÓDULO

Descripción

Los reguladores de luz o Dimmers son dispositivos que permiten modificar la intensidad de luz de lámparas incandescentes o halógenas.

El dimmer rotativo de Quinziño MX es un regulador de intensidad luminosa que crea el nivel de luz adecuado para diferentes actividades de un área.

Además de ofrecer confort, los dimmer proporcionan ventajas de ahorro de energía, ya que una lámpara al ser regulada, consume menos electricidad además de aumento de la vida útil de las lámparas ya que sufren un desgaste menor.

Para regular la intensidad de la luz solo basta girar la perilla rotativa.

Aplicaciones

- Recámaras.
- Cuartos de TV.
- Áreas sociales.
- Salas de juntas.



Características

- Resina ABS auto extingible.
- La carga se apaga totalmente cuando la perilla está en la posición de mínimo
- Su perilla es ergonómica.
- Es compatible con focos incandescentes y lámparas halógenas.
- Tamaño compacto, sólo ocupa un módulo de la placa.
- Sustituye fácilmente al interruptor sencillo convencional.
- Compatible con voltajes 127 V~ y 230 V~.

- Compatible con cargas resistivas.
- Perilla ergonómica.



- Mayor resistencia al momento de girar la perilla para mayor durabilidad.
- Terminado brillante.

Características técnicas

Foto/Dibujo	Código	Descripción	Características eléctricas	Módulos	Aplicaciones
	□ QZ4406	Dimmer rotativo	40 – 300 W @127 V~ 40 – 600 W @230 V~	1	Usos generales - Atenuación de luminarias halógenas e incandescentes que no requieren transformador

Tabla de compatibilidades de tipo de carga

Tipo de carga	Incandescente	Halógeno
Voltaje		
127 V~	40 – 300 W	40 – 300 W
230 V~	40 – 600 W	40 – 600 W

Dimensiones



Diagrama de instalación



Certificaciones y Cumplimientos

NMX-J-374-ANCE-2009
NOM-ANCE

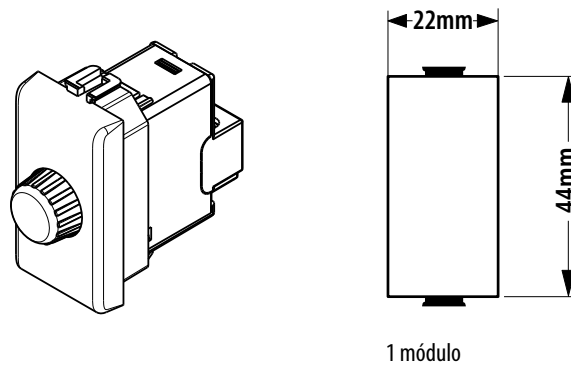
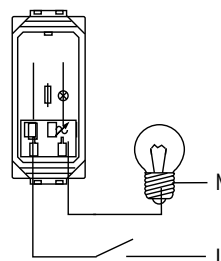
Montaje en placas de...

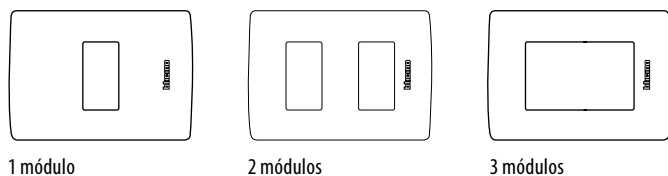

1 módulo

2 módulos





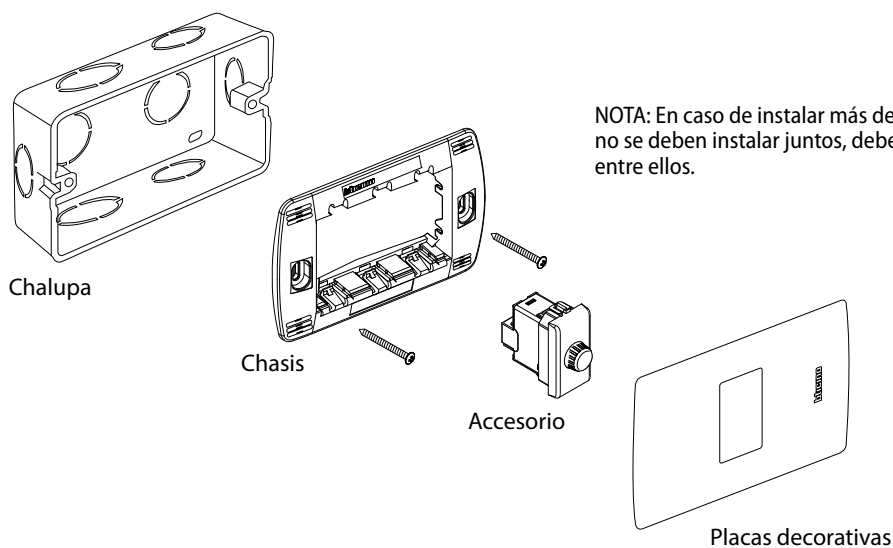









3 módulos

Diagrama de montaje



NOTA: En caso de instalar más de un dimmer en la placa, no se deben instalar juntos, debe haber un módulo libre entre ellos.

Tabla de compatibilidad en placa

En placa de...		1 Módulo	2 Módulos	3 Módulos
BRILLANTES				
	Negro Obsidiana	QZ4803M1NR	QZ4803M2NR	QZ4803M3NR
	Blanco Mérida	QZ4803M1BN	QZ4803M2BN	QZ4803M3BN
	Marfil	QZ4803M1MA	QZ4803M2MA	QZ4803M3MA
	Náutico	-	-	QZ4803M3AZ
	Rojo	-	-	QZ4803M3RO
TEXTURIZADOS				
	Verde Jade	-	-	QZ4803M3VE
	Lavanda	-	-	QZ4803M3BLL
	Terracota	-	-	QZ4803M3BTR
	Tabaco	-	-	QZ4803M3BCF
METALES				
	Acero	QZ4803M1AAC	QZ4803M2AAC	QZ4803M3AAC
	Plata Taxco	QZ4803M1AAN	QZ4803M2AAN	QZ4803M3AAN
	Perla	QZ4803M1ATC	QZ4803M2ATC	QZ4803M3ATC
LACADOS				
	Rubí	-	-	QZ4803M3XRM
	Cofre	-	-	QZ4803M3XOC