

QZ5011 INTERRUPTOR BIPOLAR COLOR BLANCO 1 MÓDULO

Descripción

El interruptor bipolar de Quinziño MX es un dispositivo eléctrico que se utiliza cuando es necesario interrumpir la fase y el neutro o para controlar el encendido y el apagado de cargas resistivas e inductivas de 2 polos independientes, los cuales son controlados de manera simultánea.

El control de la carga o iluminación se hace desde 1 sólo punto.

Aplicaciones

El interruptor bipolar está diseñado para el control de cargas en equipos como:

- Motores.
- Aires acondicionados.
- Refrigeradores.
- Congeladores.
- Luminarias.
- Hornos industriales.
- Hoteles.
- Bodegas.
- Áreas de mantenimiento.



Características



- Policarbonato y polipropileno antífama y resistente a impactos.
- Contacto con doble punto de plata.
- Terminales y Balancín de Latón.
- Tensión de prueba: 1250V, 60Hz graduales durante un minuto.
- Resistencia de aislamiento probada a 500V: 75Ω.
- Poder de interrupción: 200 maniobras a 1.25 In 1.10V cosφ0.6.
- Prueba de vida: 100,000 maniobras a In Vn cos φ 0.6 de acuerdo a la Norma Oficial Mexicana.
- Doble punto de plata.
- Sistema de contacto patentado.
- Durabilidad de 100,000 accionamientos.
- Compatibilidad con cualquier tipo de carga a 16 AX.
- Conexión del conductor eléctrico mediante tornillo de cabeza mixta y tuerca para mayor superficie de contacto y mejora la retención del cable.

Tabla de capacidades

Código	Tipo de aparato	Número de polos	Sistema de comando	Tipo de carga	Corriente nominal	Tensión nominal	Sección max cond	Módulos
QZ5011	Interruptor	2	Tecla	Resistivo Inuctivo	16 AX	127-250-277V ~ 60Hz	2x12 AWG 2x4 mm ²	1

Tabla de compatibilidades de tipo de carga









Tipo de carga	Incandescente	Halógeno	Tubos fluorescentes	Transformador ferromagnético	Transformador electrónico	Fluorescentes compactas	Led	Motores
								
	16 A	16 A	16 A	16 A	16 A	16 A	16 A	16 A

Diagrama de conexión



Dimensiones

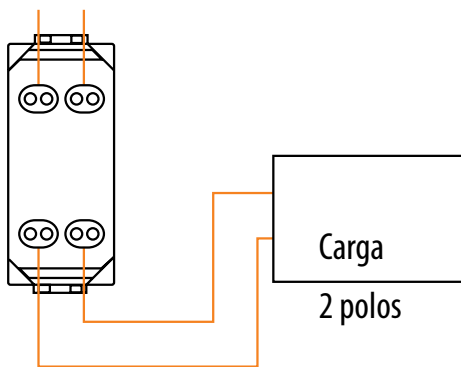
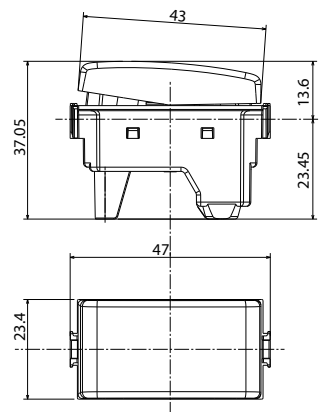

Certificaciones y Cumplimientos

Certificación NOM-ANCE. NOM-003-SCFI-2000

Montaje en placas de:

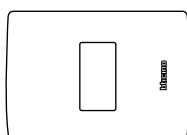

1 módulo

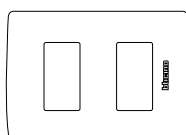

2 módulos

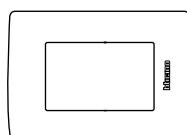

3 módulos

Diagrama de montaje

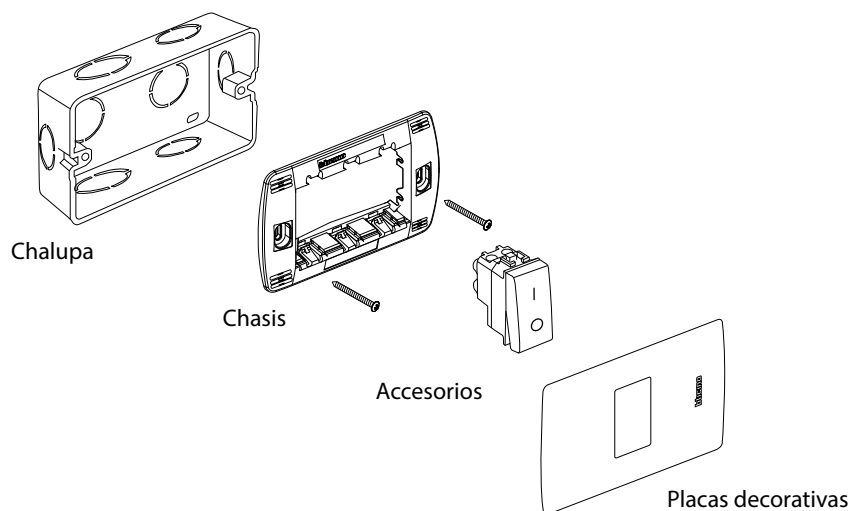

Tabla de compatibilidad en placa

En placa de...		1 Módulo	2 Módulos	3 Módulos
BRILLANTES				
	Negro Obsidiana	QZ4803M1NR	QZ4803M2NR	QZ4803M3NR
	Blanco Mérida	QZ4803M1BN	QZ4803M2BN	QZ4803M3BN
	Marfil	QZ4803M1MA	QZ4803M2MA	QZ4803M3MA
	Náutico	-	-	QZ4803M3AZ
	Rojo	-	-	QZ4803M3RO
TEXTURIZADOS				
	Verde Jade	-	-	QZ4803M3VE
	Lavanda	-	-	QZ4803M3BLL
	Terracota	-	-	QZ4803M3BTR
	Tabaco	-	-	QZ4803M3BCF
METALES				
	Acero	QZ4803M1AAC	QZ4803M2AAC	QZ4803M3AAC
	Plata Taxco	QZ4803M1AAN	QZ4803M2AAN	QZ4803M3AAN
	Perla	QZ4803M1ATC	QZ4803M2ATC	QZ4803M3ATC
LACADOS				
	Rubí	-	-	QZ4803M3XRM
	Cofre	-	-	QZ4803M3XOC