

Descripción

La tomacorriente de tipo euroamericana de Quinziño MX recibe este nombre porque permite la conexión de clavijas de estándar americana y europea, se distinguen de las tomas de corriente convencionales porque sus alveolos son de forma redonda y recta simultáneamente.

Los tomacorrientes euroamericanos además sirven para la alimentación de los aparatos eléctricos con funcionamiento a una tensión nominal mayor.

Diseñados para su montaje en un chasis que se instala en una caja de empotrar (chalupe).

Aplicaciones

- Habitación de hoteles.
- Aeropuertos.



Características

- Sus partes metálicas, 100% de latón, evitan la corrosión y mejoran la conducción eléctrica.
- Policarbonato autoextinguible y resistente al impacto.
- Mejor sujeción y contacto. La sujeción de cables se realiza mediante un tornillo "estribo", técnica que garantiza una mejor sujeción y contacto, incluso con cables de distinto diámetro.
- Bornes alineados y suministro de los tornillos alojados para mayor rapidez de instalación.
- Bornes bien dimensionados y separados mediante tabiques más altos de lo habitual, para prevenir el riesgo de corto circuito.



Características técnicas

Código	Tipo de aparato	Corriente nominal	Tensión nominal	Modularidad
QZ5025DS	Tomacorriente euroamericana duplex 2P+T	16 A	127 V~ 250 V~	3
QZ5025S	Tomacorriente euroamericana 2P	16 A	127 V~ 250 V~	1

Dimensiones

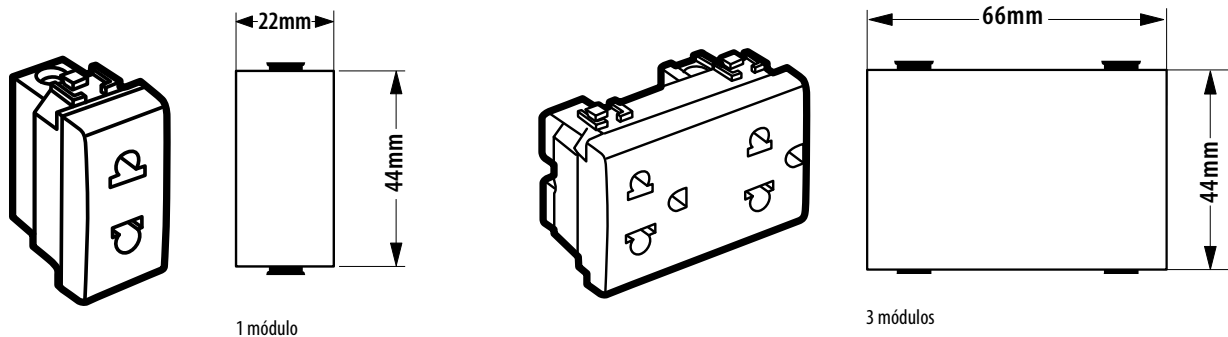

Diagramas de conexión

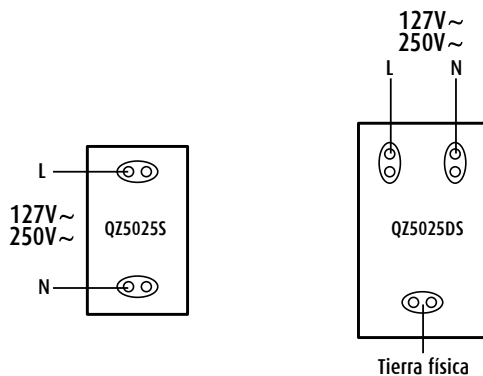

Certificaciones y cumplimientos

NOM-ANCE

Montaje en placas de:

El código QZ5025S es compatible con:

El código QZ5025DS es compatible con:

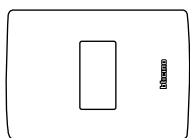

1 módulo

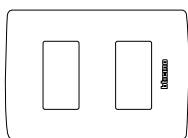

2 módulos

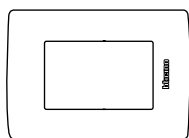

3 módulos

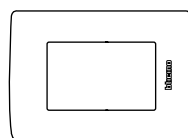

3 módulos

Diagrama de montaje











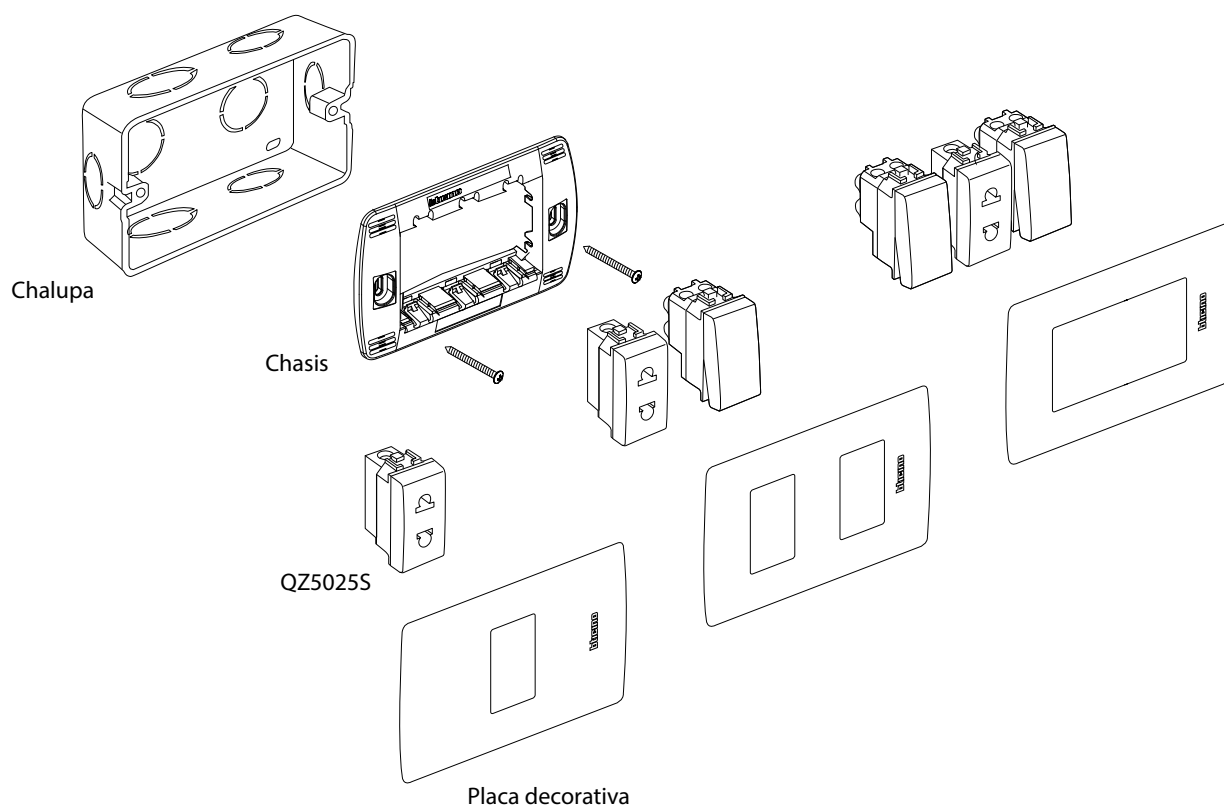
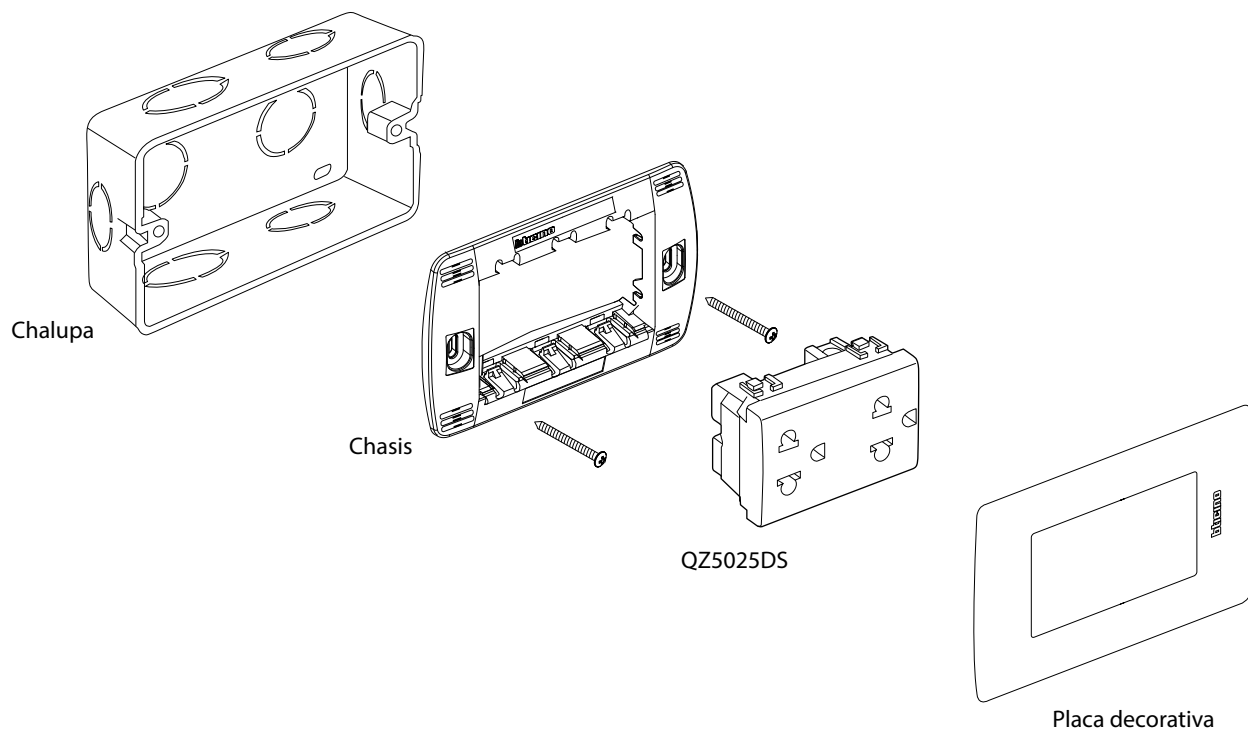





Tabla de compatibilidad en placa

En placa de		1 Módulo	2 Módulos	3 Módulos
BRILLANTES				
	Negro Obsidiana	QZ4803M1NR	QZ4803M2NR	QZ4803M3NR
	Blanco Mérida	QZ4803M1BN	QZ4803M2BN	QZ4803M3BN
	Marfil	QZ4803M1MA	QZ4803M2MA	QZ4803M3MA
	Náutico	-	-	QZ4803M3AZ
	Rojo	-	-	QZ4803M3RO
TEXTURIZADOS				
	Verde Jade	-	-	QZ4803M3VE
	Lavanda	-	-	QZ4803M3BLL
	Terracota	-	-	QZ4803M3BTR
	Tabaco	-	-	QZ4803M3BCF
METALES				
	Acero	QZ4803M1AAC	QZ4803M2AAC	QZ4803M3AAC
	Plata Taxco	QZ4803M1AAN	QZ4803M2AAN	QZ4803M3AAN
	Perla	QZ4803M1ATC	QZ4803M2ATC	QZ4803M3ATC
LACADOS				
	Rubí	-	-	QZ4803M3XRM
	Cofre	-	-	QZ4803M3XOC

NOTA: El código QZ5025DS solamente es compatible con las placas de 3 módulos.